

Kapitel 3

FÖRBUNDSSERIER

| | |
|---------------------------|------|
| Innehåll | §§ |
| Herrar | |
| Förbundsserier, herrar | 3:1 |
| Herrserierna | 3:2 |
| SM-slutspel, kvalspel | 3:3 |
| Grundspel, september–mars | 3:4 |
| Slutspel, mars–maj | 3:5 |
| Vakansplatser, herrar | 3:6 |
| Damer | |
| Förbundsserier, damer | 3:7 |
| Damserierna | 3:8 |
| SM-slutspel, kvalspel | 3:9 |
| Grundspel, september–mars | 3:10 |
| Slutspel, mars–maj | 3:11 |
| Vakansplatser, damer | 3:12 |

Grunder för serieindelning

Generella bestämmelser

Lagen indelas i serier efter kortaste resväg (enligt Google Maps) med utgångspunkt i nedanstående principer.

Vid avstånd överstigande 50 mil (enkel resa) kan serieindelningen grundas på en beräkning av reseavstånd och nyttjande av aktuella flygplatser. För att minimera en series totala reseinsats kan bedömningen göras att lag närbelägna till flygplats prioriteras vid serieindelning.

Antal lag per serienivå

| | |
|--------------------------|---------------------------|
| SHE: 12 lag | Handbollsligan: 14 lag |
| Damallsvenskan: 12 lag | Herrallsvenskan: 14 lag |
| Damer division 1: 24 lag | Herrar division 1: 24 lag |

Serietillhörighet i division 1 damer och herrar görs utifrån nationella geografi. Serieindelningen görs med beräkning av de totala reseavstånden för alla lag och fördelas normalt sett med lika många lag i respektive serie. TK äger dock rätt att fördela lag på annat sätt om den totala reseinsatsen minskar eller om det uppstår en situation där avvikelser bedöms som nödvändiga. Om en serie genom sådant beslut utökas kan den parallella serien utökas med ett lag, men endast om TK så beslutar.

Division 2 och nedåt administreras av respektive distriktsförbund. TK fördelar vilket antal direktuppflyttnings- och kvalplatser till division 1 som respektive distrikt ska ha. Därefter skapar distrikten sina egna seriestrukturer. Vid nedflyttning från division 1 placeras lagen i division 2 utifrån det distrikt som föreningen tillhör.

Ett lag kan spela i ett annat distrikt om det av de berörda distrikten bedöms som lämpligt för laget och för seriestrukturen i stort.

Spelperiod september-mars

HANDBOLLSLIGAN

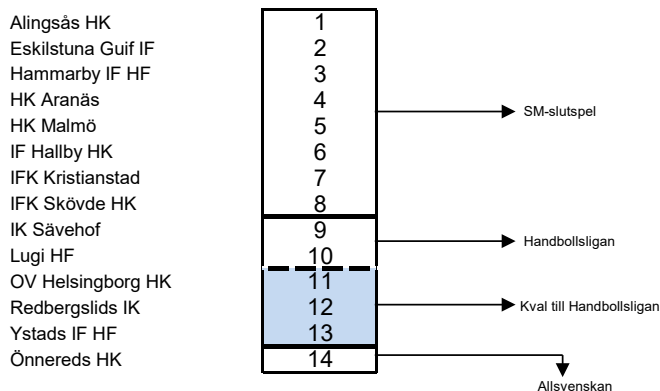

ALLSVENSKAN

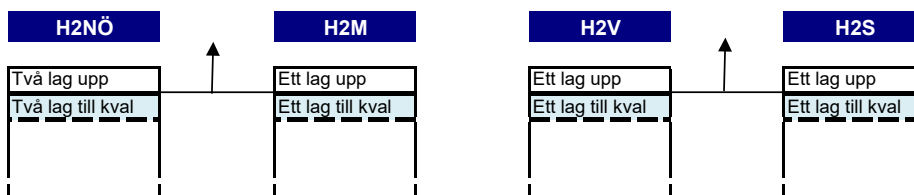
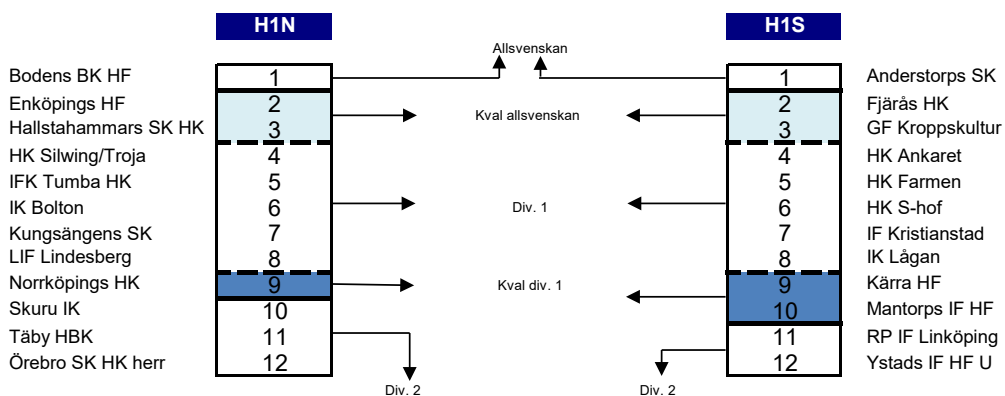
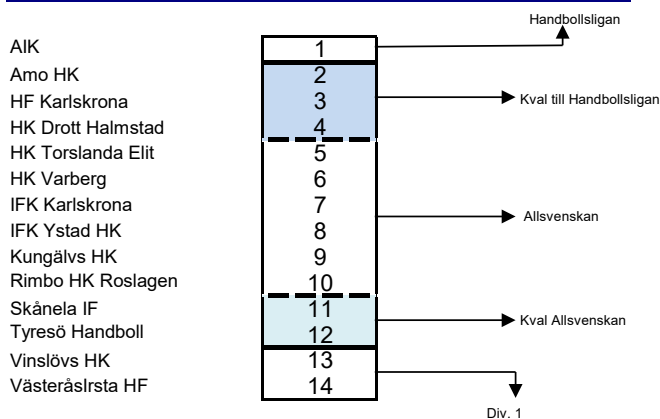

Spelperiod mars-maj**KVALIFICERING FÖR DELTAGANDE I EUROPACUPERNA**

| | |
|-----------------|--|
| Prioritering 1: | Svensk mästare (vinnande lag i SM-final) |
| Prioritering 2: | Serieseegrare i Handbollsligan |
| Prioritering 3: | Vinnare i ATG Svenska cupen |

I övrigt erbjuds platserna efter lagens placering i Handbollsligan (normalt sett ned till placering 8).

SM-SLUTSPEL**Kvartsfinaler**

Bäst av fem matcher
H-B-H-B-H

E1-E4 börjar hemma

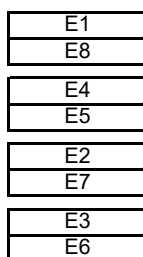
**Semifinaler**

Bäst av fem matcher
H-B-H-B-H

Högst placerade lag
i HBL börjar hemma.

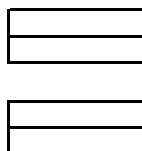
**Final**

Bäst av fem matcher
H-B-H-B-H

Högst placerade lag
i HBL börjar hemma.

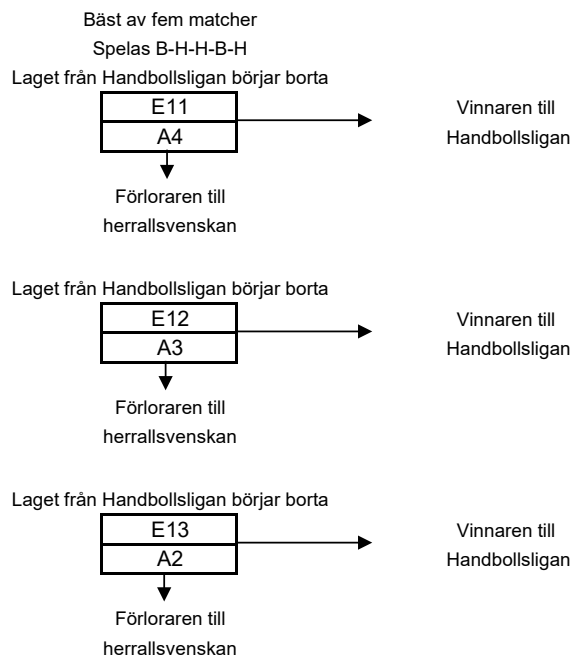
**KVAL TILL HANDBOLLSLIGAN**

KVAL TILL HANDBOLLSLIGAN: ELITLICENS

Lag i Handbollsligan eller herrallsvenskan som placerat sig på kvalspelsplats till HBL och av Liganämnden ej beviljats elitlicens för kommande tävlingsår kan ej delta i kvalspelet till följande års spel i Handbollsligan. Om överklagan av Liganämndens beslut går igenom, tilldelas laget en plats i Handbollsligan utan kval. Följande års Handbollsliga spelas i detta fall med fler än 14 lag.

KVAL TILL ALLSVENSKAN

Semi-off

Bäst av tre matcher
Spelas B-H-H
Högst placerad börjar borta

Direkt-off

Bäst av tre matcher
Spelas B-H-H
Allsvenskt lag börjar borta

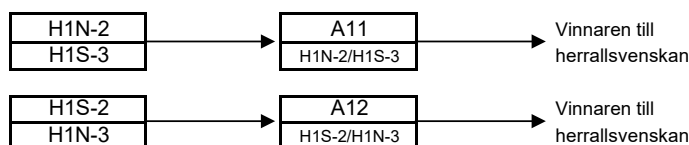

Förening B i div.1 kan ej flyttas upp eller kvalspela till herrallsvenskan, om Förening A spelar i Handbollsligan eller herrallsvenskan.
Förening med serieplacering på nedre halvan i en serie kan ej kvalspela uppåt.

KVAL TILL DIVISION 1

Bästa av tre matcher. Spelas B-H-H. Undantag gäller Förkval som spelas B-H enligt modifierad europacupmodell.

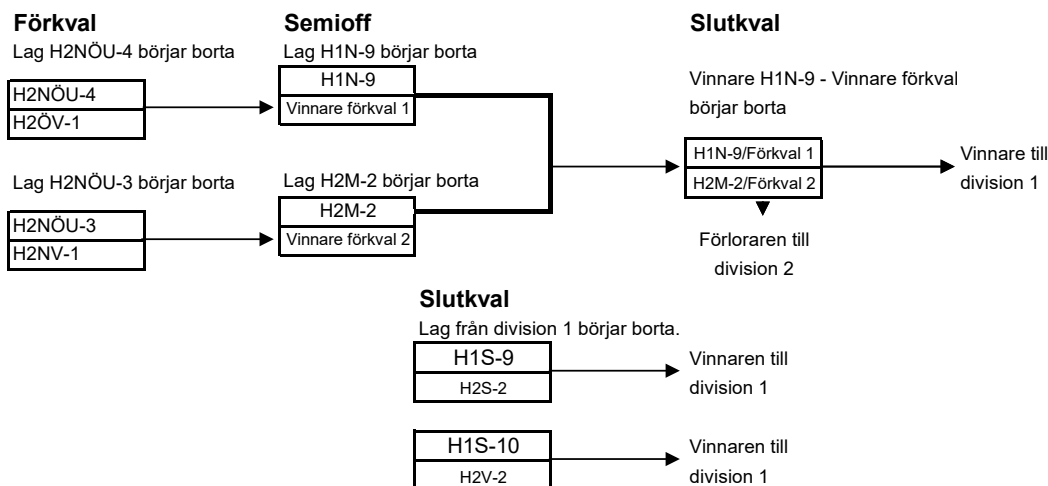

Förening B i div.2 kan ej flyttas upp eller kvalspela till div.1, om Förening A spelar i div.1 eller kvalspelar för att behålla sin plats i div.1.
Förening med serieplacering på nedre halvan i en serie kan ej kvalspela uppåt.

SÄRSKILDA FÖRUTSÄTTNINGAR

Om Tävlingskommittén bedömer att kvalande lags förutsättningar för resor på vardag är orimliga kan kommittén besluta om en annan terminplanering för det enskilda kvalet. Det kan handla om att tiden för framresan eller kostnaderna för resan bedöms som orimligt höga i förhållande till den nivå lagen kvalar till.

Om en situation uppstår som medför att lottat SM-slutspel eller kvalspel ej kan genomföras på fastställt sätt kan TK besluta om förändringar. Det kan innebära att formen för slutspel/kvalspel förändras eller att datumplaneringen för genomförandet av kvalet justeras.

Om en situation uppstår som medför att SM-slutspel eller kvalspel inte kan genomföras överhuvudtaget så kan slutspel/kvalspel ställas in. Om en sådan situation uppstår är det TK som bereder ärendet och tar fram underlag, men det är förbundsstyrelsen som fattar det slutgiltiga beslutet att ställa in fortsatt spel.

Om SM-slutspelet ställs in så utses ingen svensk mästare. Tilldelning av platser till kommande säsongens Europacupspel delas ut utifrån lagens placeringar i seriespelet. Om kvalspelet ställs in så ska alla kvalstreck tas bort i serietabellerna. Det är endast lag som har placerat sig för direktuppflyttning som ska erbjudas avancemang. Omvänt är det endast lag som har placerat sig för direktnedflyttning som ska degraderas.

Herrar

3:3 Spelperiod september–mars

Handbollsligan 14 lag, och allsvenskan 14 lag, division 1 norra 12 lag och division 1 södra 12 lag.

- Handbollsligan** Spelar dubbelserie höst och vår 26 omgångar.
Efter slutförd serie deltar lag i SM-slutspel och kvalspel till Handbollsligan.
- Herrallsvenskan** Spelar dubbelserie höst och vår 26 omgångar.
Efter slutförd serie deltar lag i kvalspel till Handbollsligan och till herrallsvenskan.
- H1N och H1S** Spelar dubbelserie höst och vår 22 omgångar.
Efter slutförda serier deltar lag i kvalspel till herrallsvenskan och till division 1. Samarbetsförening i division 1 med huvudförening i Handbollsligan eller herrallsvenskan kan ej flyttas upp eller kvalspela uppåt till herrallsvenskan. Om lag avstår från uppflyttning eller kvalificeringsspel se Tävlingsbestämmelserna 2:3.

3:4 Spelperiod mars–maj

Genomförandet av SM-slutspel och samtliga kvalspel framgår av 3:2.

- Handbollsligan** Lag 1–8: SM-slutspel (kapitel 2 i SHF:s tävlingsbestämmelser).
Spelar i Handbollsligan nästa tävlingsår.
Lag 9–10: Spelar i Handbollsligan nästa tävlingsår.
Lag 11–13: Spelar kvalspel till Handbollsligan.
Lag 14: Spelar i herrallsvenskan nästa tävlingsår.
- Herrallsvenskan** Lag 1: Spelar i Handbollsligan nästa tävlingsår.
Lag 2–4: Spelar kvalspel till Handbollsligan
Lag 5–10: Spelar i herrallsvenskan nästa tävlingsår.
Lag 11–12: Spelar kval om fortsatt spel i herrallsvenskan.
Lag 13–14: Spelar i division 1 nästa tävlingsår.
- H1N** Lag 1: Spelar i herrallsvenskan nästa tävlingsår.
Lag 2–3: Spelar kvalspel till herrallsvenskan.
Lag 4–8: Spelar i division 1 nästa tävlingsår.
Lag 9: Spelar kvalspel om fortsatt spel i division 1.
Lag 10–2: Spelar i division 2 nästa tävlingsår.
- H1S** Lag 1: Spelar i herrallsvenskan nästa tävlingsår.
Lag 2–3: Spelar kvalspel till herrallsvenskan.
Lag 4–8: Spelar i division 1 nästa tävlingsår.
Lag 9–10: Spelar kvalspel om fortsatt spel i division 1.
Lag 11–12: Spelar i division 2 nästa tävlingsår.

När det gäller strukturen på division 2-spelet beslutar TK om antalet lag från respektive distrikt som ska flyttas upp och kvala. Hur dessa lag tas fram avgör distrikten.

3:5 Vakansplatser uppstår, herrar

1. Vakans till Handbollsligan

För spel i Handbollsligan krävs att Liganämnden beviljat elitlicens.

Om lag drar sig ur innan kvalspelet/slutspelet startar eller om Liganämnden ej beviljat ett lag elitlicens för kommande tävlingsår gäller:

1.1. Lag 1–lag 13 drar sig ur

Vakansplatsen fylls genom att lag 14 går in i kvalspelet på platsen för lag 13.

Lag med serieplacering under den vakanta platsen flyttas ett steg uppåt vid inplacering i spelschemat för kvalspel till Handbollsligan. Om lag 14 drar sig ur eller inte heller beviljats elitlicens får motståndare i kvalspelet spela i Handbollsligan kommande tävlingsår.

1.2. Lag 1–lag 8 beviljas ej elitlicens för kommande tävlingsår:

Lag som ej beviljats elitlicens för kommande tävlingsår **kan** fullfölja SM-slutspelet innevarande tävlingsår och flyttas därefter ner till herrallsvenskan.

Lag 9 – Lag 11 spelar i Handbollsligan kommande tävlingsår.

Lag 12 – Lag 14 spelar kvalspel till Handbollsligan.

1.3. Lag 9–lag 13 beviljas ej elitlicens för kommande tävlingsår:

Laget som ej beviljats elitlicens för kommande tävlingsår flyttas ner till herrallsvenskan.

Vakansplatsen fylls genom att Lag 14 går in i kvalspelet på platsen för lag 13.

Lag med serieplacering under den vakanta platsen flyttas ett steg uppåt vid inplacering i spelschemat för kvalspel till Handbollsligan.

Vid överklagande av Liganämndens beslut se även 3:3 Kval till Handbollsligan.

1.4. Om ytterligare lag 1–lag 8 ej beviljas elitlicens för kommande tävlingsår:

Lag som ej beviljats elitlicens för kommande tävlingsår **kan** fullfölja SM-slutspelet innevarande tävlingsår och flyttas därefter ner till herrallsvenskan.

Lag 2 i herrallsvenskan direktuppflyttas till Handbollsligan.

Lag 13 – Lag 14 spelar kvalspel till Handbollsligan.

Lag 3 – Lag 4 i herrallsvenskan spelar kvalspel till Handbollsligan

1.5. Om ytterligare lag 9–lag 13 ej beviljas elitlicens för kommande tävlingsår:

Lag som ej beviljats elitlicens för kommande tävlingsår flyttas ner till herrallsvenskan.

Lag med serieplacering under de vakanta platserna flyttas uppåt vid inplacering i spelschemat för kvalspel till Handbollsligan.

Lag 2 i herrallsvenskan direktuppflyttas till Handbollsligan.

Lag 3 – Lag 4 i herrallsvenskan spelar kvalspel till Handbollsligan.

Vid överklagande av Liganämndens beslut se även 3:3 Kval till Handbollsligan.

1.6. Vakans från allsvenskt lag

För avancemang till Handbollsligan krävs att Liganämnden beviljat elitlicens.

Vid vakans från allsvenskt lag 1, genom att lag drar sig ur eller inte beviljats elitlicens, direktuppflyttas lag 2 i allsvenskan till Handbollsligan. Om lag 2 också drar sig ur eller inte beviljats elitlicens direktuppflyttas lag 3, och så vidare.

Vid vakans från lag 2–lag 4 genom att lag drar sig ur eller inte beviljats elitlicens går lag 5 in i kvalspelet på platsen för lag 4. Om lag 5 inte beviljats elitlicens går lag 6 in i kvalspelet för lag 4, och så vidare.

Lag med serieplacering under den vakanta platsen flyttas ett steg uppåt vid inplacering i spelschemat för kvalspel till HBL.

Om utdragning sker när kvalspelsmatcherna är fastställda går ersättande kvallag in på vakansplatsen.

Om lag drar sig ur under eller efter avslutat kvalspel gäller att uppflyttning erbjuds enligt följande:

1. I kvalspel förlorande allsvenskt lag med högst placering i allsvenskan.
2. I kvalspel förlorande allsvenskt lag med näst högst placering i allsvenskan.
3. I kvalspel förlorande HBL-lag med högst placering i HBL.

4. I kvalspel förlorande HBL-lag med näst högst placering i HBL.
 5. I kvalspel förlorande kvarvarande allsvenskt lag.
 6. I kvalspel förlorande kvarvarande HBL-lag.
 7. Lag HBL 14.
 8. Lag allsvenskan 5
 9. Lag allsvenskan 6
- Och så vidare

2. Vakans till herrallsvenskan

2.1. Lag drar sig ur innan kvalspelet startar

Lag med serieplacering under den vakanta platsen flyttas ett steg uppåt vid inplacering i spelschemat för kvalspel till herrallsvenskan.

När kvalspelsmatcherna är fastställda går ersättande kvallag in på vakansplatsen.

2.2. Lag drar sig ur under eller efter avslutat kvalspel

I detta läge erbjuds uppflyttningsplats enligt följande turordning:

1. I direkt-off förlorande division1-lag med högst serieplacering.
Vid lika serieplacering avgör högst matchkvot (därefter målkvot).
2. I direkt-off ytterligare förlorande division1-lag.
3. I direkt-off förlorande allsvenskt lag med högst serieplacering.
4. I direkt-off ytterligare förlorande allsvenskt lag.
5. I semi-off förlorande division 1-lag med högst serieplacering.
Vid lika serieplacering avgör högst matchkvot (därefter målkvot).
6. I semi-off kvarvarande förlorande division 1-lag.
7. Lag 13 i allsvenskan.
8. Kvarvarande division 1-lag med högst serieplacering och matchkvot (därefter målkvot)
9. Lag 14 i allsvenskan
10. Kvarvarande division 1-lag med högst serieplacering och matchkvot (därefter målkvot)

3. Vakans till division 1 herrar

3.1. Lag drar sig ur innan kvalspelet startar

Vakansplatsen fylls genom att lag 11 i aktuell serie går in i kvalspelet på platsen för lag 10.

Lag med serieplacering under den vakanta platsen flyttas ett steg uppåt vid inplacering i spelschemat för kvalspelet till division 1 och division 2.

Vid vakans från lag i division 2 går närmast berättigade lag i aktuell serie in i kvalspelet.

När kvalspelsmatcherna är fastställda går ersättande kvallag in på vakansplatsen.

3.2. Lag drar sig ur under eller efter avslutat kvalspel

Om lag under eller efter kvalspelet drar sig ur eller avstår uppflyttning erbjuds uppflyttningsplats enligt tävlingsbestämmelserna 2:4. Geografisk hänsyn kan tas och TK kan besluta att kvalspel inte behöver fullföljas om detta spel blir betydelselöst.

Efter fastställd serieindelning tas geografiska hänsyn vid erbjudande av vakansplats.

Serieplacering och matchkvot (därefter målkvot) från seriespelet avgör inbördes turordning.

Vakans fylls i första hand med kvalförlorande lag från direkt-off, därefter med lag från semi-off.

Turordning kvalspelsförlorande lag i direkt-off:

1. De två bästa lagen från division 2 med högst serieplacering. Vid lika serieplacering avgör matchkvot (därefter målkvot).
2. De två bästa kvalspelsförlorande 9:e–10:e-lagen från division 1. Vid lika serieplacering avgör matchkvot (därefter målkvot).
3. Återstående kvalspelsförlorande lag från division 2.
4. Återstående kvalspelsförlorande 9:e–10:e-lag från division 1.

Turordning kvalspelsförlorande lag i semi-off:

5. Lag från division 2 med högst serieplacering. Vid lika serieplacering avgör matchkvot (därefter målkvot).
6. Ytterligare kvalspelsförlorande lag från division 2 med högst serieplacering och matchkvot (därefter målkvot).
7. Bästa nedflyttningslag från division 1.

Vid eventuella tveksamheter är det TK som avgör uppflyttningsordningen.

4. Uppflyttningsprincip

TK tillämpar följande princip vid erbjudande om uppflyttningsplats vid två underliggande serier.

Om kvalspel genomförs:

1. De två bästa kvalspelsförlorande lagen från underliggande serier.
2. De två bästa kvalspelsförlorande lag från överliggande serie.
3. När alla kvalspelsförlorande lag har erbjudits uppflyttningsplats tillfrågas bästa nedflyttningslag från överliggande serie.

Om kvalspel ej genomförs:

1. De två bästa uppflyttningslagen från underliggande serier.
2. Det bästa nedflyttningslaget från överliggande serie.
3. De två nästföljande uppflyttningslagen från underliggande serier.
4. Det näst bästa nedflyttningslaget från överliggande serie.

Serieplacering i seriespelet avgör inbördes turordning. Vid lika serieplacering avgör matchkvot (därefter målkvot) inbördes turordning. Efter kvalspel till division 2 herrar erbjuds uppflyttningsplats till treorna i de två underliggande division 3-serierna före bästa nedflyttningslag från överliggande serie om inte geografisk reservlista är upprättat.

Spelperiod september-mars

SHE

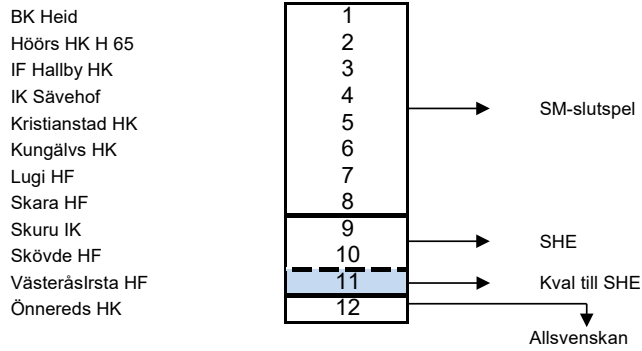

ALLSVENSKAN

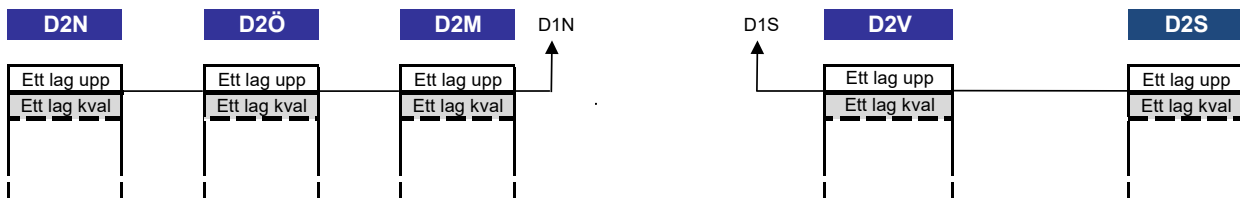
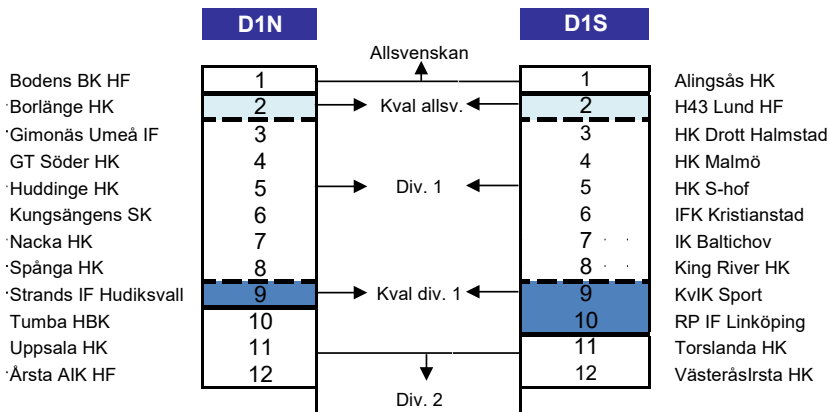
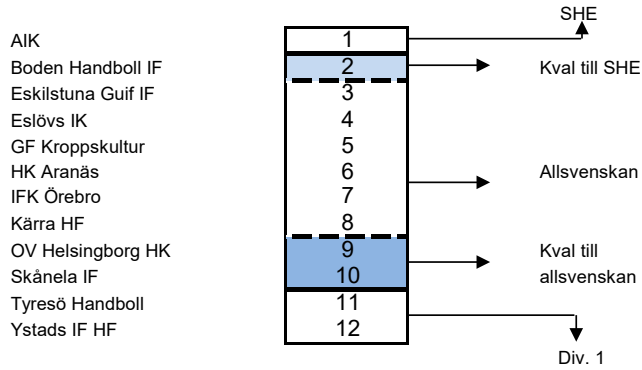

Spelperiod mars-maj**KVALIFICERING FÖR DELTAGANDE I EUROPACUPERNA**

| | |
|--|--|
| Prioritering 1: | Svensk mästare (vinnande lag i SM-final) |
| Prioritering 2: | Seriesegrare i SHE |
| Prioritering 3: | Vinnare i ATG Svenska cupen |
| I övrigt erbjuds platserna efter lagens placering i SHE (normalt sett ned till placering 8). | |

SM-SLUTSPEL**Kvartsfinaler**

Bäst av fem matcher.
Spelas H-B-H-B-H.
E1 - E4 börjar hemma.

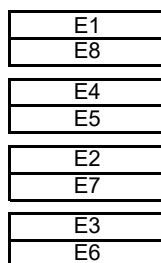
**Semifinaler**

Bäst av fem matcher.
Spelas H-B-H-B-H.
Högst placerade lag från SHE börjar hemma.

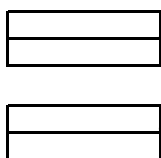
**Final**

Bäst av fem matcher.
Spelas H-B-H-B-H.
Högst placerade lag från SHE börjar hemma.

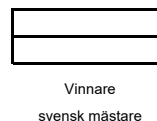
**KVAL TILL SHE**

Bäst av fem matcher. Spelas B-H-H-B-H. SHE-laget börjar borta.

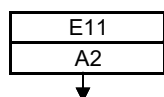

Vinnaren till
SHE

Förloraren till Allsvenskan

KVAL TILL SHE: ELITLICENS

Lag i SHE eller damallsvenskan som placerat sig på kvalspelsplats till SHE och av Liganämnden ej beviljats elitlicens för kommande tävlingsår kan ej delta i kvalspelet till följande års spel i SHE. Om överklagan av Liganämndens beslut går igenom, tilldelas laget en plats i SHE utan kval. Följande års SHE spelas i detta fall med fler än tolv lag.

KVAL TILL ALLSVENSKAN

Bäst av tre matcher. Spelas B-H-H. Allsvenskt lag börjar borta.

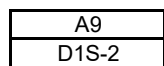

Vinnaren till
Allsvenskan

Förloraren till division 1

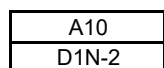

Vinnaren till
Allsvenskan

Förloraren till division 1

Förening B i div.1 kan ej flyttas upp eller kvalspela till Allsvenskan om Förening A spelar i SHE eller Allsvenskan. Förening med serieplacering på nedre halvan i en serie kan ej kvalspela uppåt.

KVAL TILL DIVISION 1

Bästa av tre matcher. Spelas B-H-H. Undantag gäller Förkval som spelas B-H enligt modifierad Europacupmodell.

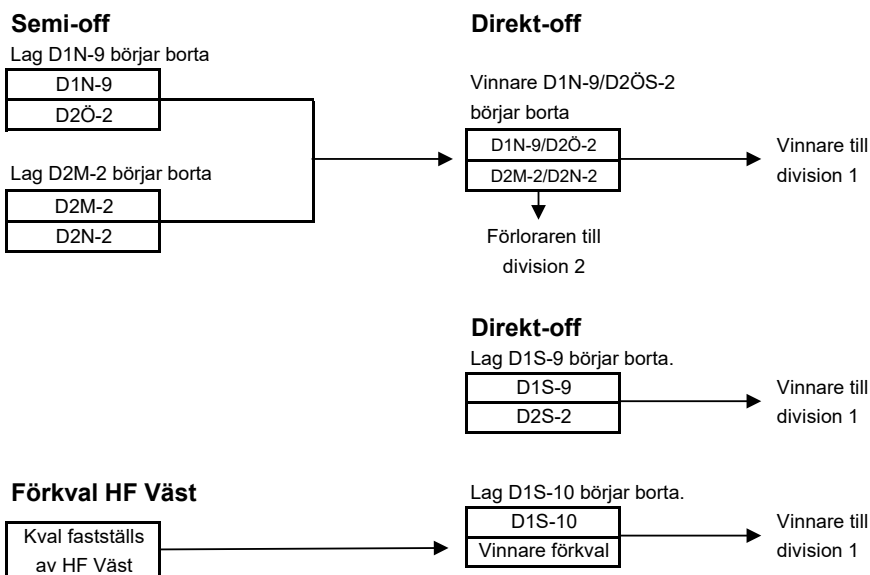

SÄRSKILDA FÖRUTSÄTTNINGAR

Om Tävlingskommittén bedömer att kvalande lags förutsättningar för resor på vardag är orimliga kan kommittén besluta om en annan terminplanering för det enskilda kvalet. Det kan handla om att tiden för framresan eller kostnaderna för resan bedöms som orimligt höga i förhållande till den nivå lagen kvalar till.

Om en situation uppstår som medför att lottat SM-slutspel eller kvalspel ej kan genomföras på fastställt sätt kan TK besluta om förändringar. Det kan innebära att formen för slutspel/kvalspel förändras eller att datumplaneringen för genomförandet av kvalet justeras.

Om en situation uppstår som medför att SM-slutspel eller kvalspel inte kan genomföras överhuvudtaget så kan slutspel/kvalspel ställas in. Om en sådan situation uppstår är det TK som bereder ärendet och tar fram underlag, men det är förbundsstyrelsen som fattar det slutgiltiga beslutet att ställa in fortsatt spel.

Om SM-slutspelet ställs in så utses ingen svensk mästare. Tilldelning av platser till kommande säsongs Europacupspel delas ut utifrån lagens placeringar i seriespelet. Om kvalspelet ställs in så ska alla kvalstreck tas bort i serietabellerna. Det är endast lag som har placerat sig för direktuppflyttning som ska erbjudas avancemang. Omvänt är det endast lag som har placerat sig för direktnedflyttning som ska degraderas.

Damer

3:8 Spelperiod september–mars

SHE och allsvenskan spelas med tolv lag, division 1 i serier med tolv lag.

- SHE** Spelas 22 omgångar i en dubbelserie.
Efter slutförd serie deltar lag i SM-slutspel och kvalspel till SHE.
- Damallsvenskan** Spelas 22 omgångar i en dubbelserie.
Serieegraren flyttas upp till SHE.
Efter slutförd serie deltar lag i kvalspel till SHE och damallsvenskan.
- D1N och D1S** Spelas 22 omgångar i en dubbelserie.
Serieegrarna flyttas upp till damallsvenskan.
Efter slutförd serie deltar lag i kvalspel till Damallsvenskan och till division 1.

3:9 Spelperiod mars–maj

Genomförandet av SM-slutspel och samtliga kvalspel framgår av 3:9.

- SHE:**
- | | |
|-----------|---|
| Lag 1–8: | SM-slutspel (kapitel 2 i SHF:s tävlingsbestämmelser). Spelar i SHE nästa tävlingsår. |
| Lag 9–10: | Spelar i SHE nästa tävlingsår. |
| Lag 11: | Spelar kvalspel till SHE. |
| Lag 12: | Spelar i damallsvenskan nästa tävlingsår. |
- Damallsvenskan**
- | | |
|------------|---|
| Lag 1: | Spelar i SHE nästa tävlingsår. |
| Lag 2: | Spelar kvalspel till SHE. |
| Lag 3–8: | Spelar i damallsvenskan nästa tävlingsår. |
| Lag 9–10: | Spelar kvalspel till damallsvenskan. |
| Lag 11–12: | Spelar i division 1 nästa tävlingsår. |
- D1N**
- | | |
|------------|---|
| Lag 1: | Spelar i damallsvenskan nästa tävlingsår. |
| Lag 2: | Spelar kvalspel till damallsvenskan. |
| Lag 3–8: | Spelar i division 1 nästa tävlingsår. |
| Lag 9: | Spelar kvalspel till division 1. |
| Lag 10–12: | Spelar i division 2 nästa tävlingsår. |
- D1S**
- | | |
|------------|---|
| Lag 1: | Spelar i damallsvenskan nästa tävlingsår. |
| Lag 2: | Spelar kvalspel till Damallsvenskan. |
| Lag 3–8: | Spelar i division 1 nästa tävlingsår. |
| Lag 9–10: | Spelar kvalspel till division 1. |
| Lag 11–12: | Spelar i division 2 nästa tävlingsår. |

När det gäller strukturen på division 2-spelet beslutar TK om antalet lag från respektive distrikt som ska flyttas upp och kvala. Hur dessa lag tas fram avgör distrikten.

3:10 Vakansplatser uppstår, damer

1. Vakans till SHE

För spel i SHE krävs att Liganämnden beviljat elitlicens.

Om lag drar sig ur innan kvalspelet/slutspelet startar eller om Liganämnden ej beviljar lag elitlicens för kommande tävlingsår gäller:

1.1. Lag 1–lag 11 drar sig ur

Vakansplatsen fylls genom att Lag 12 går in i kvalspelet på platsen för Lag 11.
Lag med serieplacering under den vakanta platsen flyttas ett steg uppåt vid

inplacering i spelschemat för SM-slutspel och kvalspel till SHE. Om lag 12 drar sig ur eller inte beviljats elitlicens får motståndare i kvalspelet spela i SHE kommande tävlingsår.

1.2. Lag 1–lag 8 beviljas ej elitlicens för kommande tävlingsår:

Lag som ej beviljats elitlicens för kommande tävlingsår kan fullfölja SM-slutspelet innevarande tävlingsår och flyttas därefter ner till damallsvenskan.

Lag 11 spelar SHE kommande tävlingsår.

Lag 12 spelar kvalspel till SHE.

1.3. Lag 9–lag 11 beviljas ej elitlicens för kommande tävlingsår:

Lag som ej beviljats elitlicens för kommande tävlingsår flyttas ner till damallsvenskan.

Vakansplatsen fylls genom att Lag 12 går in i kvalspelet på platsen för lag Lag 11.

Vid överklagande av Liganämndens beslut se även 3:9 Kval till SHE.

1.4. Om ytterligare lag 1–lag 8 ej beviljas elitlicens för kommande tävlingsår:

Lag som ej beviljats elitlicens för kommande tävlingsår kan fullfölja

SM-slutspelet innevarande tävlingsår och flyttas därefter ner till damallsvenskan.

Lag 12 spelar i SHE kommande tävlingsår.

Lag 2 i allsvenskan direktuppflyttas till SHE.

1.5. Om ytterligare lag 9–lag 12 ej beviljas elitlicens för kommande tävlingsår:

Lag som ej beviljats elitlicens för kommande tävlingsår flyttas ner till damallsvenskan.

Lag med serieplacering under de vakanta platserna flyttas uppåt och inget kvalspel till SHE genomförs.

Lag 2 i allsvenskan direktuppflyttas till SHE.

Vid överklagande av Liganämndens beslut se även 3:9 Kval till SHE.

1.6. Vakans från allsvenskt lag

För avancemang till SHE krävs att Liganämnden beviljat elitlicens.

Vid vakans från allsvenskt lag 1, genom att lag drar sig ur eller inte beviljats elitlicens, direktuppflyttas lag 2 i allsvenskan till SHE. Om lag 2 också drar sig ur eller inte beviljats elitlicens direktuppflyttas lag 3 osv.

Vid vakans från lag 2 genom att lag drar sig ur eller inte beviljats elitlicens går lag 3 in i kvalspelet på platsen för lag 2. Om lag 3 inte beviljats elitlicens går lag 4 in i kvalspelet för lag 3, och så vidare.

Lag med serieplacering under den vakanta platsen flyttas ett steg uppåt vid inplacering i spelschemat för kvalspel till SHE.

Om utdragning sker när kvalspelsmatcherna är fastställda går ersättande kvallag in på vakansplatsen.

Om lag drar sig ur under eller efter avslutat kvalspel gäller att uppflyttningsplats erbjuds enligt följande turordning:

1. I kvalspel förlorande lag.
 2. Lag SHE 12.
 3. Lag allsvenskan 3
- Och så vidare

2. Vakans till damallsvenskan

2.1. Lag drar sig ur innan kvalspelet startar

Lag med serieplacering under den vakanta platsen flyttas ett steg uppåt vid inplacering i spelschemat för kvalspel till allsvenskan.

När kvalspelsmatcherna är fastställda går ersättande kvallag in på vakansplatsen.

2.2. Lag drar sig ur under eller efter avslutat kvalspel

Uppflyttning erbjuds i följande turordning:

1. I direkt-off förlorande lag från division 1 med högst serieplacering. Vid lika serieplacering avgör högst matchkvot.
2. I direkt-off kvarvarande förlorande lag från division 1.

3. I direkt-off förlorande lag med högst placering i allsvenskan.
4. I direkt-off kvarvarande förlorande lag från allsvenskan.
5. Lag 11 i allsvenskan.
6. Bästa tredjeplacerat lag i division 1.
7. Näst bästa tredjeplacerat lag i division 1.

3. Vakans till division 1 damer

3.1 Lag drar sig ur innan kvalspelet startar

Division 1-lag med serieplacering under den vakanta platsen flyttas ett steg uppåt vid inplacering i spelschemat för kvalspelet till division 1.

Vid vakans från lag i division 2 går närmast berättigade lag i aktuell serie in i kvalspelet.

När kvalspelsmatcherna är fastställda går ersättande kvallag in på vakansplatsen.

3.2. Lag drar sig ur under eller efter avslutat kvalspel

Om lag under eller efter kvalspelet drar sig ur eller avstår uppflyttning erbjuds uppflyttningsplats enligt tävlingsbestämmelserna 2:4. Geografisk hänsyn kan tas och TK kan besluta att kvalspel inte behöver fullföljas om detta spel blir betydelselöst.

Efter fastställd serieindelning tas geografiska hänsyn vid erbjudande av vakansplats. Serieplacering och matchkvot från seriespelet avgör inbördes turordning.

Turordning kvalspelsförlorande lag i direkt-off:

1. De två bästa kvalspelsförlorande lagen från division 2 med högst serieplacering. Vid lika placering avgör matchkvot.
2. De två bästa kvalspelsförlorande 9:e–10:e-lagen från division 1. Vid lika placering avgör matchkvot.
3. Återstående kvalspelsförlorande lag från division 2.
4. Återstående kvalspelsförlorande 9:e–10:e-lag från division 1.

Turordning kvalspelsförlorande lag i semi-off:

5. Lag från division 2 med högst serieplacering. Vid lika serieplacering avgör matchkvot.
6. Ytterligare kvalspelsförlorande lag från division 2 med högst serieplacering och matchkvot.
7. Bästa nedflyttningslag från division 1.

4. Uppflyttningsprincip

TK tillämpar följande princip vid erbjudande om uppflyttningsplats vid två underliggande serier.

Om kvalspel genomförs:

1. De två bästa kvalspelsförlorande lagen från underliggande serier.
2. De två bästa kvalspelsförlorande lag från överliggande serie.
3. När alla kvalspelsförlorande lag har erbjudits uppflyttningsplats tillfrågas bästa nedflyttningslag från överliggande serie.

Om kvalspel ej genomförs:

1. De två bästa uppflyttningslagen från underliggande serier.
2. Det bästa nedflyttningslaget från överliggande serie.
3. De två nästföljande uppflyttningslagen från underliggande serier.
4. Det näst bästa nedflyttningslaget från överliggande serie.

Serieplacering i seriespelet avgör inbördes turordning. Vid lika serieplacering avgör matchkvot inbördes turordning.